

# **ZEISS VICTORY HARPIA 85 | 95**

## Gebrauchsanleitung

This product may be covered by one or more of the following United States patents: US6542302, US6816310, US6906862  
For further United States patents which may cover this product see our website.  
Patents: [www.zeiss.com/sports-optics/us/patents](http://www.zeiss.com/sports-optics/us/patents)



## GEBRAUCHSANLEITUNG

Wir gratulieren Ihnen zu Ihrem neuen Victory® Harpia von ZEISS. Genießen Sie das eindrucksvolle Erlebnis naturgetreuer Bildwiedergabe, das sich durch weite Sehfelder und feinste Detailwiedergabe auszeichnet.

Die Produkte der Marke ZEISS sind geprägt durch hervorragende optische Leistungen, präzise Verarbeitung und lange Lebensdauer.

Bitte beachten Sie folgende Gebrauchshinweise, damit Sie Ihr Spektiv optimal nutzen können und es Ihnen über viele Jahre ein zuverlässiger Begleiter ist.

Weitere Informationen und Sicherheitshinweise entnehmen Sie bitte dem mitgelieferten QuickGuide. Dieser steht auch auf unserer Website im Download-Center zur Verfügung.

## INFORMATIONEN ZU IHRER SICHERHEIT

### Umwelteinflüsse

- Schauen Sie auf keinen Fall mit dem Spektiv in die Sonne oder Laserlichtquellen, dies kann zu schweren Augenverletzungen führen.
- Setzen Sie das Gerät nicht ohne Schutzdeckel längere Zeit der Sonne aus. Das Objektiv und das Okular können wie ein Brennglas wirken und innen liegende Bauteile zerstören.
- Lassen Sie das Gerät nicht fallen und vermeiden Sie direkte Stöße auf das Gerät.
- Vermeiden Sie Berührungen der Metalloberfläche nach Sonneneinstrahlung oder Kälte.

### Verschluckungsgefahr

- Lassen Sie die abnehmbaren Außenteile nicht in die Hände von Kindern geraten (Verschluckungsgefahr).
- Lassen Sie Reparaturen nur von autorisierten Werkstätten oder Mitarbeitern der Carl Zeiss Sports Optics GmbH durchführen. Bei Reparatur des Gerätes durch unautorisierte Werkstätten oder unsachgemäßer Öffnung des Gerätes erlischt der Garantieanspruch.

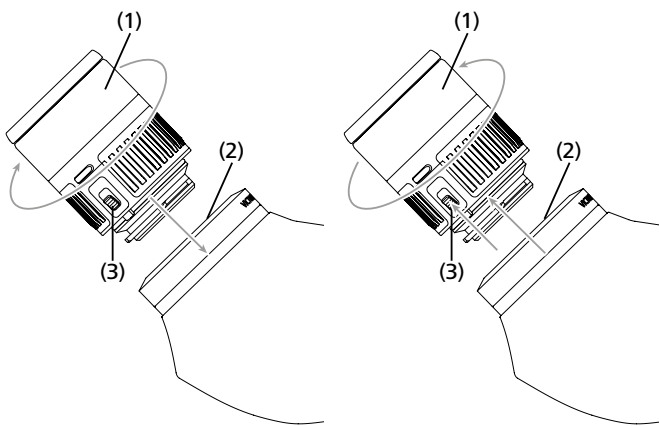

### Einsetzen und Abnehmen des Okulars

Entfernen Sie die Schutzkappe vom Okular (A) und die Bajonettenschutzkappe vom Spektiv.

**Links:** Zum Einsetzen des Okulars (1) in die Okularfassung (2) muss das Okular um 45° gedreht sein mit dem Sicherungsknopf (3) wie abgebildet. Zum Verriegeln drehen Sie das Okular im Uhrzeigersinn bis der Sicherungsknopf (3) einrastet.

**Rechts:** Zum Abnehmen des Okulars ziehen Sie den Sicherungsknopf (3) nach oben und drehen Sie das Okular gegen den Uhrzeigersinn. Mit leichtem Zug können Sie das Okular herausziehen.

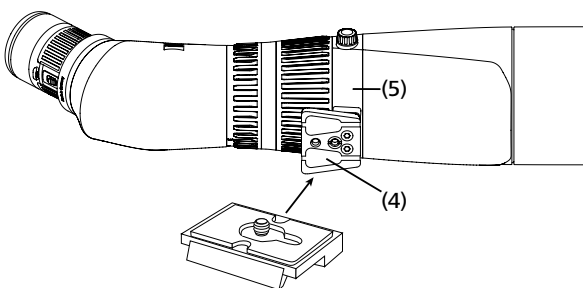

### Stativmontage

Eine Beobachtung ohne Stativ ist aufgrund der hohen Vergrößerung nicht empfehlenswert.

**Oben:** Der Stativfuß des ZEISS Victory Harpia (4) verfügt über die Gewinde 3/8" und 1/4" (über eingebauten Gewindeeinsatz), mit denen sich das ZEISS Victory Harpia auf alle handelsüblichen Stative montieren lässt. Der Stativfuß des ZEISS Victory Harpia passt jedoch direkt in alle Stativköpfe mit einer Aufnahme für die Standardplatte 200PL.

**Unten:** Der Stativring (5) an Ihrem ZEISS Victory Harpia ermöglicht Ihnen die Verdrehung des Spektivs um die Längsachse, damit Sie bei Bedarf die Einblicksrichtung (des Schrägeinblicks) verändern können. Dazu wird die Klemmschraube (6) an der Stativhalterung gelöst (Drehung gegen Uhrzeigersinn) und dann das Spektiv in die gewünschte Richtung verdreht. Eine optimale Klemmung wird in den Rastpositionen erreicht, die alle 45° vorhanden sind.

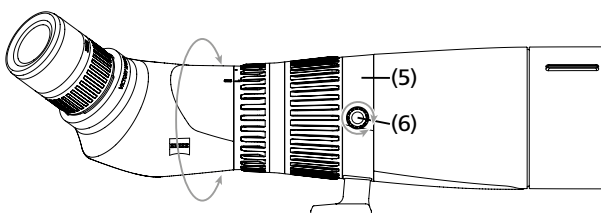



### Beobachten mit und ohne Brille

Beim Beobachten ohne Brille verwenden Sie das Okular mit herausgedrehter Augenmuschel (7). Hierzu wird die Augenmuschel mit einer Linksdrehung nach oben herausgedreht.

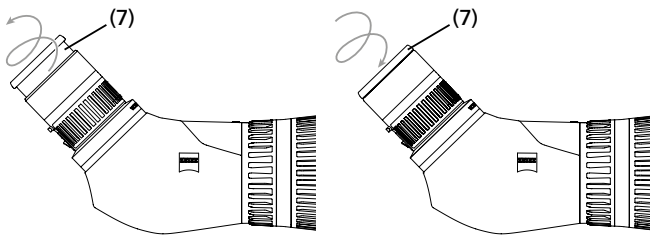

### Reinigen und Wechseln der Augenmuschel

Zum Reinigen oder Wechseln kann die Augenmuschel auch ganz abgeschraubt werden. Dazu wird die Augenmuschel (7) bis zum Anschlag herausgeschraubt und im gleichen Drehsinn weiter über ein Gewinde abgeschraubt. Die Montage erfolgt in umgekehrter Reihenfolge.



### Fokussierung

Das ZEISS Victory Harpia hat einen Fokussiering (8), mit dem Sie Ihr Bild je nach Entfernung scharf stellen können.

Die innovative Dual Speed Fokussierung DSF ermöglicht Ihnen ein Fokussieren mit variabler Geschwindigkeit ohne umzugreifen. Die Umschaltung erfolgt automatisch durch eine zuverlässige Präzisionsmechanik, die auch bei tiefen Temperaturen hervorragend funktioniert.

Solange Sie die Fokussierung konstant in eine Richtung drehen, ist primär die Schnellfokussierung aktiviert. Fokussieren Sie mit der Schnellfokussierung immer leicht über den optimalen Scharfpunkt hinaus. Sobald Sie die Drehrichtung ändern, wird die Feinfokussierung aktiviert, die Ihnen ein präzises Scharfstellen auf feinste Details ermöglicht. Nach einer kurzen Eingewöhnungszeit werden Sie feststellen, dass die DSF intuitiv ein schnelles und genaues Scharfstellen ermöglicht.

**Hinweis:** Die Umschaltung merken Sie daran, dass die Feinfokussierung leichter geht als die Schnellfokussierung.

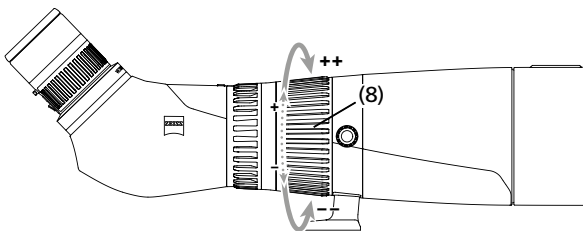

### Zoom

Sie können alle Vergrößerungen zwischen der niedrigsten und höchsten Vergrößerungsstufe stufenlos einstellen. Der Vergrößerungswechsel erfolgt durch Drehen am Verstellring (9). Die Vergrößerungsstufen sind durch Zahlen und Markierungen gekennzeichnet.

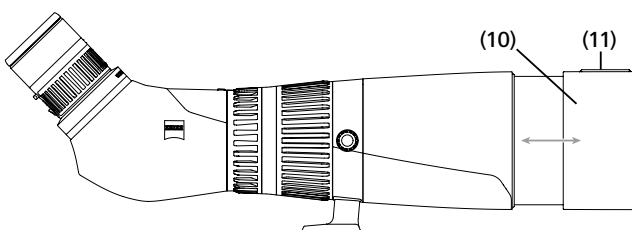
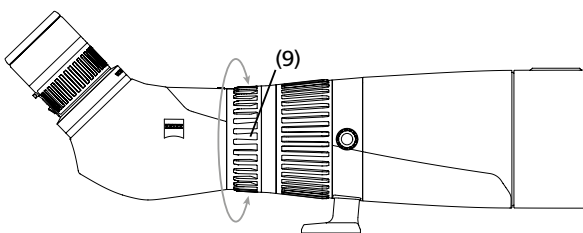

### Sonnenblende

Die Sonnenblende (10) hält störendes Sonnenlicht ab und dient gleichermaßen als Regenschutz. Die Peilhilfe (11) auf der Gegenlichtblende ermöglicht das leichtere Anvisieren eines Objektes.

## TECHNISCHE DATEN

		ZEISS Victory Harpia 85	ZEISS Victory Harpia 95
Brennweite	mm	162 - 486	174 - 523
Filtergewinde Objektivseitig		M86x1	M95x1
Objektivdurchmesser	mm	85	95
Kürzeste Naheinstellung	m (yds)	3.5 (3.8)	4.5 (4.9)
Höhe	mm (inch)	121 (4.8)	124 (4.9)
Breite	mm (inch)	103 (4.1)	109 (4.3)
Länge	mm (inch)	384 (15.1)	408 (16.1)
Gewicht ohne Okular	g (oz)	1934 (68.2)	2078 (73.3)
Wasserdichtigkeit	mbar	400	400
Stickstofffüllung		✓	✓

## Okular

Vergrößerung		22 - 65x	23 - 70x
Brennweite	mm	7.48	7.48
Sehfeld	m/1000 m (ft/1000 yds)	63.2 - 21.0 (189.6 - 63.0)	58.8 - 19.5 (176.4 - 58.5)
Zoomfaktor		3x	3x
Austrittspupille	mm	2.50 - 1.31	2.50 - 1.34 mm
Durchmesser	mm (inch)	53 (2.1)	53 (2.1)
Länge	mm (inch)	71 (2.8)	71 (2.8)
Gewicht	g (oz)	220 (7.8)	220 (7.8)

## PFLEGE UND AUFBEWAHRUNG

Das ZEISS Victory Harpia bedarf keiner besonderen Pflege. Grobe Schmutzteilchen (z. B. Sand) auf den Linsen nicht abwischen, sondern wegblasen oder mit einem Haarpinsel entfernen. Fingerabdrücke können nach einiger Zeit die Oberflächen angreifen. Anhauchen und mit einem sauberen Optikeinigungstuch sanft nachreiben, ist die einfachste Art optische Oberflächen zu reinigen. Gegen den besonders in den Tropen möglichen Pilzbelag auf der Optik hilft eine trockene Lagerung und gute Belüftung. Zum sicheren Aufbewahren und Transportieren sind die als Zubehör\* erhältlichen Bereitschaftstaschen besonders gut geeignet.

## ERSATZTEILE

Falls Sie Ersatzteile für Ihr Spektiv benötigen sollten, wie z. B. Schutzdeckel, wenden Sie sich bitte an Ihren Fachhändler oder unseren Kundendienst. Die Serviceadressen für Ihr Land finden Sie unter: [www.zeiss.com/sports-optics/service-points](http://www.zeiss.com/sports-optics/service-points)

## ZUBEHÖR FÜR ZEISS Victory Harpia\*

[www.zeiss.de/sports-optics/spektiv-zubehoer](http://www.zeiss.de/sports-optics/spektiv-zubehoer)

\*Zubehör ist nicht im Lieferumfang enthalten

ZEISS steht für ein zuverlässig hohes Qualitätsniveau. Deshalb gewähren wir als Hersteller, unabhängig von den Gewährleistungsverpflichtungen des Verkäufers gegenüber dem Kunden, für dieses ZEISS Produkt eine Garantie von zehn Jahren. Der Garantiefumfang ist unter dem folgenden Link einzusehen: [www.zeiss.com/sports-optics/premium-warranty-conditions](http://www.zeiss.com/sports-optics/premium-warranty-conditions)

Registrieren Sie Ihr Produkt unter: [www.zeiss.de/sports-optics/registrierung](http://www.zeiss.de/sports-optics/registrierung)

Änderungen in Ausführung und Lieferumfang, die der technischen Weiterentwicklung dienen, sind vorbehalten. Keine Haftung für Irrtümer und Druckfehler.

## Carl Zeiss Sports Optics GmbH

ZEISS Gruppe  
Gloelstraße 3 – 5  
35576 Wetzlar  
Germany

[www.zeiss.de/sports-optics](http://www.zeiss.de/sports-optics)

# ZEISS VICTORY HARPIA 85 | 95

## Instructions for Use

This product may be covered by one or more of the following United States patents: US6542302, US6816310, US6906862  
For further United States patents which may cover this product see our website.  
Patents: [www.zeiss.com/sports-optics/us/patents](http://www.zeiss.com/sports-optics/us/patents)



## INSTRUCTIONS FOR USE

Congratulations on the acquisition of your new Victory® Harpia by ZEISS. Enjoy impressive, true-to-life image viewing that stands out from the crowd, characterised by a wide field of vision and the ability to reproduce even the smallest details.

ZEISS brand products are synonymous with outstanding optical performance, precise processing, and long service life.

To ensure that you get the best use from your spotting scope and can rely on it for many years to come, please observe the following instructions for use.

Further information and safety instructions be found in the QuickGuide provided. This guide can also be found at the Download Center on our website.

## INFORMATION FOR YOUR SAFETY

### Environmental influences

- Never look directly into the sun or laser light sources with the spotting scope, as this can result in severe damage to your eyes.
- Do not expose the device to the sun for longer periods of time without a protective cover. The objective lens and the eyepiece can act as a magnifying glass and damage the inner components.
- Do not drop the device and avoid direct impact to it.
- Avoid touching the metal surface after solar radiation or cold.

### Choking hazard

- Keep the removable exterior parts of the device out of the reach of children (choking hazard).
- Allow only authorized workshops or employees of Carl Zeiss Sports Optics GmbH to perform repairs. Allowing the device to be repaired by unauthorized workshops or opening it improperly will render the warranty void.

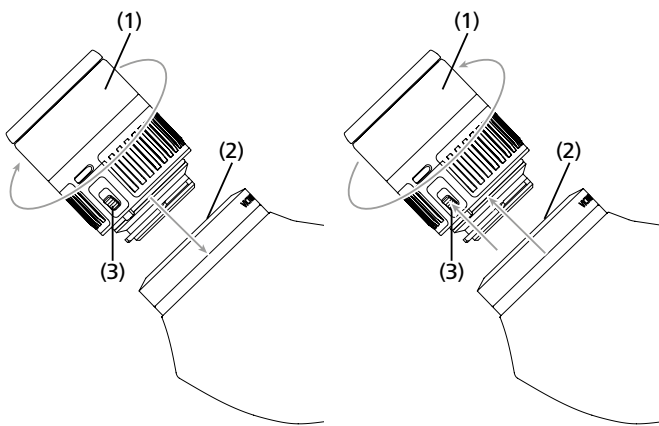

### Inserting and removing the eyepiece

Remove the protective cap from the eyepiece and the protective bayonet cover from the spotting scope.

**Left:** To insert the eyepiece (1) into the eyepiece socket (2), the eyepiece must be turned by 45° using the safety knob (3), as pictured. To lock, turn the eyepiece clockwise until the safety knob (3) clicks into place.

**Right:** To remove the eyepiece, pull the safety knob (3) upwards and turn the eyepiece anti-clockwise. You can remove the eyepiece by gently pulling it out.

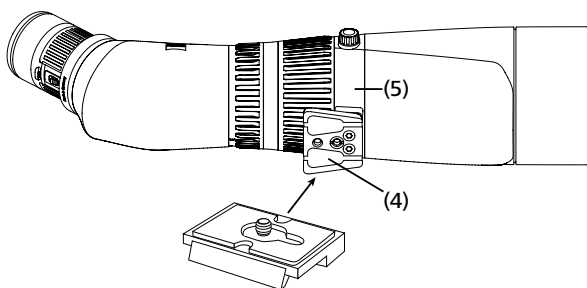

### Tripod mounting

Because of the high magnification, observation without a tripod is not recommended.

**Above:** The tripod shoe of the ZEISS Victory Harpia (4) has 3/8" and 1/4" threading (via integrated threaded insert) that allows the ZEISS Victory Harpia to be mounted onto all conventional tripods. But the tripod shoe of the ZEISS Victory Harpia fits directly onto all tripod heads except for the standard plate 200PL.

**Below:** The tripod ring (5) on your ZEISS Victory Harpia enables you to turn the spotting scope around the lengthways axis, so that you can change the viewing direction of the angled eyepiece where required. To do this, release the clamping screw (6) on the tripod holder (turn counterclockwise) and then turn the spotting scope in the desired direction. The best locking is achieved in the locking positions that are available every 45°.

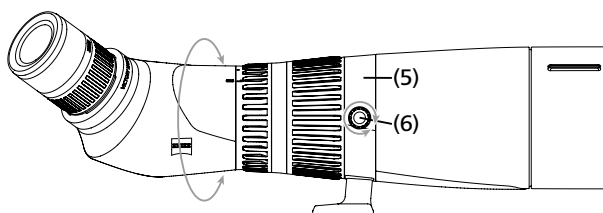



### Observation with and without glasses

For observation without glasses, use the eyepiece with the eyecup (7) unscrewed. To unscrew the eyecup, turn it to the left.

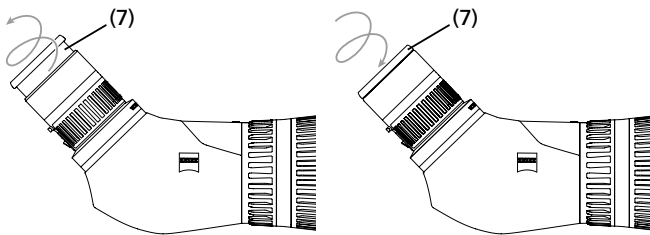

### Cleaning and changing the eyecup

The eyecup can be unscrewed completely for cleaning or changing. Unscrew the eyecup (7) until it stops and continue through the threading in the same direction. To put it back, follow the reverse order.



### Focusing

The ZEISS Victory Harpia has a focus ring (8) that you can use to focus your image depending on the distance.

The innovative Dual Speed Focusing DSF makes focusing possible at variable speed without changing your grip. The switch-over is carried out automatically by a reliable precision mechanism, which functions excellently even at low temperatures. As long as you turn the focusing constantly in one direction, fast focusing is primarily activated. Always focus slightly beyond the optimal focus point with fast focusing. As soon as the turning direction is changed, fine focusing is activated, offering precise sharp focusing on the finest details. Once you become familiar with it, you will observe how the DSF intuitively enables quick and precise focusing.

**Note:** When switching, you will notice that the fine focus adjusts more easily than the quick focus.

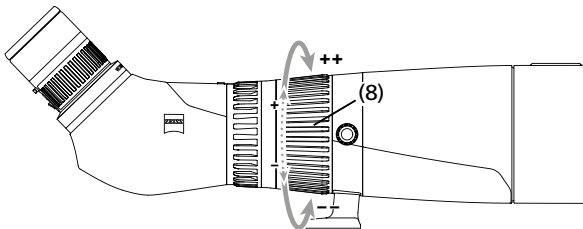

### Changing the magnification

All magnifications, from the lowest to highest magnification level, allow infinitely variable setting. Zoom in or out by turning the adjustment ring (9). The magnification levels are marked by numbers and markings.

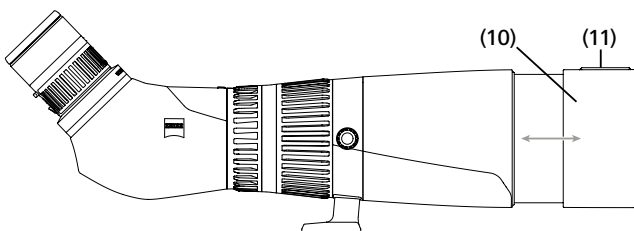
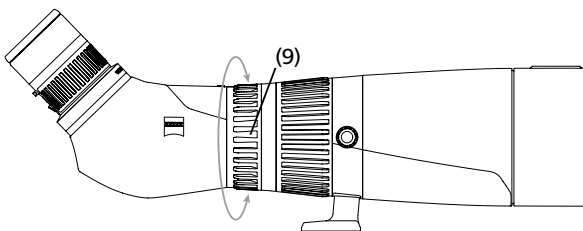

### Sun shield

The sun shield (10) keeps bright sunlight out and at the same time protects from the rain. The direction finder (11) on the lens hood makes it easier to focus on an object.



## TECHNICAL SPECIFICATIONS

		ZEISS Victory Harpia 85	ZEISS Victory Harpia 95
Focal length	mm	162 - 486	174 - 523
Filter thread on objective lens side		M86x1	M95x1
Objective lens diameter	mm	85	95
Shortest focusing distance	m (yds)	3.5 (3.8)	4.5 (4.9)
Height	mm (inch)	121 (4.8)	124 (4.9)
Width	mm (inch)	103 (4.1)	109 (4.3)
Length	mm (inch)	384 (15.1)	408 (16.1)
Weight without eyepiece	g (oz)	1934 (68.2)	2078 (73.3)
Watertightness	mbar	400	400
Nitrogen-filled		✓	✓

## Eyepiece

Magnification		22 - 65x	23 - 70x
Focal length	mm	7.48	7.48
Field of view	m/1000 m (ft/1000 yds)	63.2 - 21.0 (189.6 - 63.0)	58.8 - 19.5 (176.4 - 58.5)
Zoom factor		3x	3x
Exit pupil	mm	2.50 - 1.31	2.50 - 1.34 mm
Diameter	mm (inch)	53 (2.1)	53 (2.1)
Length	mm (inch)	71 (2.8)	71 (2.8)
Weight	g (oz)	220 (7.8)	220 (7.8)

## CARE AND STORAGE

The ZEISS Victory Harpia does not need special care. Do not wipe off coarse dirt particles (e.g. sand) from the lenses, rather blow them away or use a fine brush to remove them. Fingerprints can affect the surfaces after a while. The easiest way to clean optical surfaces is to breath on them and rub them softly with a clean lens cleaning cloth.

Storing in a dry place with good ventilation will help prevent fungus from forming on the lens.

Eveready cases, which are available as an accessory, are particularly well suited for storage and transport.

## SPARE PARTS

Should you require spare parts for your spotting scope, e.g. a protective cover, please contact your specialist retailer or our after-sales service. You can find the after-sales addresses for your country at: [www.zeiss.com/sports-optics/service-points](http://www.zeiss.com/sports-optics/service-points)

## ACCESSORIES FOR ZEISS Victory Harpia\*

[www.zeiss.com/sports-optics/spotting-scope-accessories](http://www.zeiss.com/sports-optics/spotting-scope-accessories)

\*Accessory is not included in the scope of delivery

ZEISS is a byword for reliability and a high level of quality. Therefore, quite independently of the seller's warranty obligations to the customer, we the manufacturer offer a ten year guarantee on this ZEISS product.

The scope of the guarantee can be seen by accessing the following link:  
[www.zeiss.com/sports-optics/premium-warranty-conditions](http://www.zeiss.com/sports-optics/premium-warranty-conditions)

For US, please follow this link:  
[www.zeiss.com/sports-optics/us-warranty-conditions](http://www.zeiss.com/sports-optics/us-warranty-conditions)

Register your product at: [www.zeiss.com/sports-optics/registration](http://www.zeiss.com/sports-optics/registration)

Subject to changes in design and scope of supply due to technical improvements.  
No liability for mistakes and printing errors.

**Carl Zeiss Sports Optics GmbH**  
ZEISS Group  
Gloelstraße 3 – 5  
35576 Wetzlar  
Germany

[www.zeiss.com/sports-optics](http://www.zeiss.com/sports-optics)